

Date:	Compagnie / Company:	Tél. / Phone: ()	Télééc. / Fax: ()
Adresse / Address:		Code postal / Postal Code:	
Courriel / E-mail:			
Responsable / Contact:		No. stand / Booth no.:	TPS / GST 138629431RT

Nom de l'événement / Show name: Trader's Forum Montréal 2012	Date: 5 au 8 Février 2012 February 5-8, 2012	Lieu / Place: Place Forzani, Laval	TVQ / QST 1016915714
--	--	--	-------------------------

UTILISEZ LES TARIFS DE LA COLONNE (B) SI PAYÉ APRÈS LE / USE COLUMN RATES (B) IF PAID AFTER 13 / 01 / 2012

CODE	QTÉ / QTY	MEUBLES ET ACCESSOIRES	FURNITURE & ACCESSORIES	A	B	TOTAL
1000		Boîte de tirage 12" plexi	12" plexi raffle cube	90,00 \$	112,50 \$	
1002		Bras d'éclairage ajustable	Adjustable lighting fixture (arm)	50,00 \$	62,50 \$	
1004		Chaise noire	Black chair	27,00 \$	33,75 \$	
1005		Chaise sténo	Steno chair	42,50 \$	53,15 \$	
1031a		Chaises sténo ajustable	Ajustable steno chair	75,00 \$	93,75 \$	
1006		Chevalet - trépied	Easel	29,00 \$	36,25 \$	
1008		Comptoir 1/2m x 1m x 40" <input type="checkbox"/> blanc <input type="checkbox"/> noir	Counter 1/2m x 1m x 40" <input type="checkbox"/> white <input type="checkbox"/> black	130,00 \$	162,50 \$	
1010		Comptoir (portes / tablette) <input type="checkbox"/> blanc <input type="checkbox"/> noir	Counter (doors / shelve) <input type="checkbox"/> white <input type="checkbox"/> black	150,00 \$	187,50 \$	
1012		Cube (blanc) hauteur: <input type="checkbox"/> 14" <input type="checkbox"/> 24" <input type="checkbox"/> 30" <input type="checkbox"/> 40"	Cube (white) height: <input type="checkbox"/> 14" <input type="checkbox"/> 24" <input type="checkbox"/> 30" <input type="checkbox"/> 40"	100,00 \$	125,00 \$	
1014		Corbeille à papier	Waste basket	12,00 \$	15,00 \$	
1016		Rail d'éclairage 2 ampoules, (électricité non comprise)	Lighting fixture 2 spots, (power not included)	75,00 \$	93,75 \$	
1017		Table à café 20"	Coffee table 20"	42,00 \$	52,50 \$	
1018		Table bistro basse 30"	Low pedestal table 30"	58,00 \$	72,50 \$	
1018b		Table bistro haute 40"	High pedestal table 40"	80,00 \$	100,00 \$	
1020		Table drapée: 2' X 4' <input type="checkbox"/> Bleue <input type="checkbox"/> Rouge <input type="checkbox"/> Blanche <input type="checkbox"/> Noire	Draped table: 2' X 4' <input type="checkbox"/> Blue <input type="checkbox"/> Red <input type="checkbox"/> White <input type="checkbox"/> Black	54,00 \$	67,50 \$	
TAB6		Table drapée: 2' X 6' <input type="checkbox"/> Bleue <input type="checkbox"/> Rouge <input type="checkbox"/> Blanche <input type="checkbox"/> Noire	Draped table: 2' X 6' <input type="checkbox"/> Blue <input type="checkbox"/> Red <input type="checkbox"/> White <input type="checkbox"/> Black	68,00 \$	85,00 \$	
TAB8		Table drapée: 2' X 8' <input type="checkbox"/> Bleue <input type="checkbox"/> Rouge <input type="checkbox"/> Blanche <input type="checkbox"/> Noire	Draped table: 2' X 8' <input type="checkbox"/> Blue <input type="checkbox"/> Red <input type="checkbox"/> White <input type="checkbox"/> Black	81,00 \$	101,25 \$	
1021		Table drapée haute 2' X 4' (42" de hauteur)	Raised draped table: 2' X 4' (42" height)	76,00 \$	95,00 \$	
1022		Table drapée haute 2' X 6' (42" de hauteur)	Raised draped table: 2' X 6' (42" height)	89,00 \$	111,25 \$	
1023		Table drapée haute 2' X 8' (42" de hauteur)	Raised draped table: 2' X 8' (42" height)	101,00 \$	126,25 \$	
1028		Tablette plexi (pour mur rainuré) <input type="checkbox"/> Droite <input type="checkbox"/> Inclinée	Plexi shelf (for slatwall) <input type="checkbox"/> Flat <input type="checkbox"/> Angled	25,00 \$	31,25 \$	
1030		Tabouret sans dossier	High stool without back	30,00 \$	37,50 \$	
1031		Tabouret avec dossier	High stool with back	50,00 \$	62,50 \$	
1032		Tapis uzite (p.c.) <u>Gris Seulement</u>	Uzite Carpet (sq. ft.) <u>Grey Only</u>	1,00 \$	1,25 \$	
1035		Tapis 20 oz Gris (p.c) (autres couleurs sur demande)	Grey Carpet 20 oz(sq.ft) (other colors on request)	1,50 \$	1,90 \$	
1036		Sous-tapis (p.c.)	Underpad (carpeting) (sq. ft)	0,90 \$	1,25 \$	
1037		Tapis dimensions spéciales ou coupé (p.c.)	Custom cut carpet (sq. ft)	2,00 \$	2,50 \$	
1038		Velcro mâle ou femelle (min. un mètre)	Velcro male or female (min. one meter)	4,60 \$m	5,75 \$m	
1039		Porte document (zigzag)	Literature Rack (zigzag)	149,25 \$	186,55 \$	

<input type="checkbox"/> VISA Visa	<input type="checkbox"/> MasterCard Master card	<input type="checkbox"/> AMERICAN EXPRESS Amex	SOUS-TOTAL / SUBTOTAL:	\$
N° de carte / Card no.:			TPS / GST (5%):	\$
Date d'expiration / Expiration Date:			SOUS-TOTAL / SUBTOTAL:	\$
Titulaire de la carte / Cardholder:			TVQ / QST (8.5%):	\$
Signature du titulaire / Cardholder's signature:			TOTAL:	\$

Date:	Compagnie / Company:	Tél. / Phone: ()	Télec. / Fax: ()
Adresse / Address:		Code postal / Postal Code:	
Courriel / E-mail:			
Responsable / Contact:		No. stand / Booth no.:	TPS / GST 138629431RT
Nom de l'événement / Show name: Trader's Forum Montréal 2012		Date: 5 au 8 Février 2012 February 5-8, 2012	Lieu / Place: Place Forzani, Laval
UTILISEZ LES TARIFS DE LA COLONNE (B) SI PAYÉ APRÈS LE / USE COLUMN RATES (B) IF PAID AFTER			13 / 01 / 2012

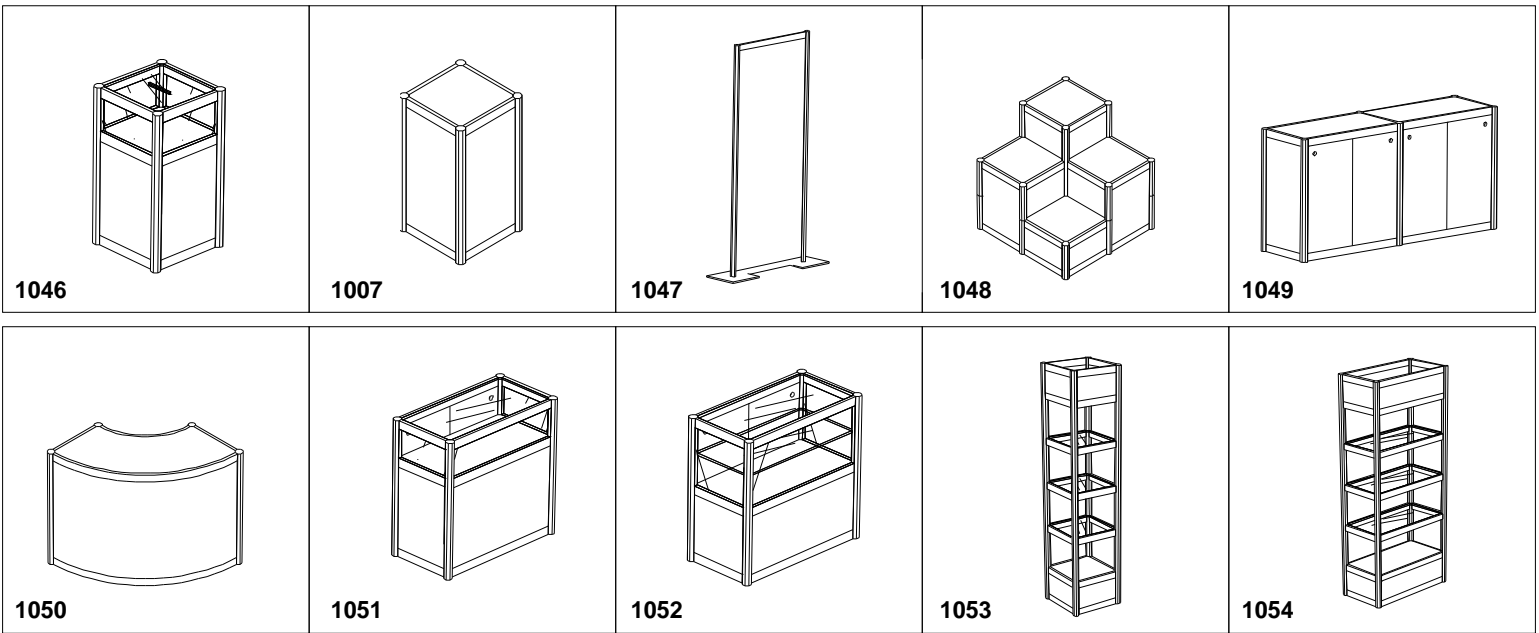

CODE	QTÉ / QTY	MEUBLES ET ACCESSOIRES	FURNITURE & ACCESSORIES	A	B	TOTAL
1046		Cube de récupération de cocardes (1/2m x 1/2m x 40")	Ballot Bin (1/2m x 1/2m x 40")	110,00 \$	137,50 \$	
1007		Cube (blanc) hauteur: <input type="checkbox"/> 14" <input type="checkbox"/> 20" <input type="checkbox"/> 30" <input type="checkbox"/> 40"	Cube (white) height: <input type="checkbox"/> 14" <input type="checkbox"/> 24" <input type="checkbox"/> 30" <input type="checkbox"/> 40"	100,00 \$	125,00 \$	
1047		Panneau autoportant (1m x 8')	Free standing panel (1m x 8')	125,00 \$	156,25 \$	
1048		Cubes hauteur: 1 x 40" 2 x 28" 1 x 14"	Cubes height: 1 x 40" 2 x 28" 1 x 14"	330,00 \$	412,50 \$	
1049		2 Comptoirs 1m x 1/2 m x 40" (portes / tablette)	2 Counters 1m x 1/2 m x 40" (doors / shelve)	290,00 \$	362,50 \$	
1050		Comptoir courbe 1mdia. x 40"	Curved counter 1mdia. x 40"	310,00 \$	387,50 \$	
1051		Comptoir vitré 1/2m x 1m x 40" (1 tablette vitrée)	Glass counter 1/2m x 1m x 40" (1 glass shelf)	240,00 \$	300,00 \$	
1052		Comptoir vitré 1/2m x 1m x 40" (2 tablettes vitrées)	Glass counter 1/2m x 1m x 40" (2 glass shelves)	240,00 \$	300,00 \$	
1053		Colonne vitrée 1/2m x 1/2m x 8'	Showcase (with glass) 1/2m x 1/2m x 8'	358,00 \$	447,50 \$	
1054		Colonne vitrée 1/2m x 1m x 8'	Showcase (with glass) 1/2m x 1m x 8'	398,00 \$	497,50 \$	

<input type="checkbox"/> VISA Visa	<input type="checkbox"/> MasterCard Master card	<input type="checkbox"/> AMERICAN EXPRESS Amex	SOUS-TOTAL / SUBTOTAL:	\$
N° de carte / Card no.:			TPS / GST (5%):	\$
Date d'expiration / Expiration Date:			SOUS-TOTAL / SUBTOTAL:	\$
Titulaire de la carte / Cardholder:			TVQ / QST (8.5%):	\$
Signature du titulaire / Cardholder's signature:			TOTAL:	\$
50% du montant total sera retenu pour toute annulation / 50% of the total amount will be retained for any cancellation				Chargé(e) de projet / Agent Project: Denis Dion

Date:	Compagnie / Company:	Tél. / Phone: () ()	Télec. / Fax: () ()
Adresse / Address:		Code postal / Postal Code:	
Courriel / E-mail:			
Responsable / Contact:		No. stand / Booth no.:	TPS / GST 138629431RT
Nom de l'événement / Show name: Trader's Forum Montréal 2012		Date: 5 au 8 Février 2012 February 5-8, 2012	Lieu / Place: Place Forzani, Laval
		TVQ / QST 1016915714	

VEUILLEZ REMPLIR ET RETOURNER AVANT LE: / PLEASE COMPLETE AND RETURN IT BEFORE: 13/01/2012

Un supplément de 25% vous sera facturé pour les commandes reçues après la date limite / An additional 25% will be charged on orders received after the deadline date

DEMANDE DE MAIN D'OEUVRE / REQUEST FOR LABOUR

Si la procédure n'est pas indiquée, toute commande à l'avance sera retardée jusqu'à ce que l'exposant se présente au comptoir de service sur le site même de l'exposition.

Tarifs de main-d'oeuvre: Toutes les heures de travail effectuées avant 8h00 et après 16h30 sur semaine, de même que les samedis, dimanches et jours fériés seront calculées selon les tarifs ci-bas mentionnés.

Temps régulier: 60,00\$ / homme-heure (minimum deux heures par homme)

Temps supplémentaire: 90,00\$ / homme-heure (minimum deux heures par homme)

Temps double: 120,00\$ / homme-heure (applicable sur les jours fériés)

Autorisation de travail: Les demandes de services et de main-d'oeuvre commandées par les entrepreneurs de services ou autres, doivent être approuvées par l'exposant au moyen d'une lettre d'autorisation. Le paiement des services et de la main-d'oeuvre demeure la responsabilité de l'exposant.

If procedure is not indicated, no order will be assigned until exhibitor's representative reports to the service desk on show site.

Labour rates: All labour before 8:00 a.m. and after 4:30 p.m., weekdays, and all hours Saturday, Sunday and Holidays will be charged at double time.

Straight time: \$60.00 / per man hour (two hours minimum per man)

Overtime: \$90.00 / per man hour (two hours minimum per man)

Double time: \$120.00 / per man hour (is applicable on all Holidays)

Work authorization: Labour and Services ordered on behalf of exhibitor's by display builders or other parties must be authorized in a letter from exhibitors.

Payment for all labour and services will be the responsibility of the exhibitor.

NOUS DÉSIRONS RÉSERVER LES SERVICES DE MAIN-D'OEUVRE SELON L'HORAIRE SUIVANT WE WILL REQUIRE LABOUR ACCORDING TO THIS SCHEDULE

DESCRIPTION	NOMBRE HOMMES / NUMBER OF MEN	DATE	HEURE / TIME	DRÉE / LENGHT approx. approx.
Main-d'oeuvre (montage) / Labour (to set up)				
Main-d'oeuvre (démontage) / Labour (to dismantle)				

CHOISISSEZ LE SERVICE DÉSIRÉ / PLEASE INDICATE DESIRED SERVICE

<input type="checkbox"/> SERVICE A ATTENDEZ L'EXPOSANT, CELUI-CI DOIT SUPERVISER LE TRAVAIL.	L'heure du début des travaux ne peut-être garantie que lorsque la main-d'oeuvre est réservée pour le début de la journée de travail soit 8h00 am. Il est important que l'exposant se présente au bureau des commandes pour prendre en charge les hommes réservés. Il est aussi important de se présenter au bureau des commandes une fois le travail accompli. TOUT LE TRAVAIL EST EFFECTUÉ SOUS LA SUPERVISION DE L'EXPOSANT.
<input type="checkbox"/> SERVICE A DO NOT PROCEED EXHIBITOR WILL SUPERVISE.	Starting time can guaranteed only in those instances where men are requested for the start of working day, which is 8:00 a.m. It is important that the exhibitor representative check in at the service desk to pick up men ordered. Also, it is important for the representative to check men out at the service desk upon completion of the work. ALL WORK IS DONE UNDER THE SUPERVISION OF THE EXHIBITOR REPRESENTATIVE.
<input type="checkbox"/> SERVICE B PROCÉDEZ IMMÉDIATEMENT, IL N'EST PAS NÉCESSAIRE D'ATTENDRE QUE L'EXPOSANT SOIT PRÉSENT.	Tout le travail est effectué sous la supervision du personnel de DEE. Nous ajouterons 25% de la facture totale de main d'oeuvre pour ce service additionnel (35,00\$ minimum). Ce service vous permet d'économiser le temps précieux de votre personnel. AFIN D'ÊTRE EN MESURE D'EFFECTUER LE TRAVAIL EXIGÉ SANS LA SUPERVISION DE VOTRE REPRÉSENTANT, NOUS VOUS PRIONS DE BIEN VOULOIR COMPLÉTER LE QUESTIONNAIRE SUIVANT: <input type="checkbox"/> Unité complète <input type="checkbox"/> Photo incluse <input type="checkbox"/> Instructions dans la caisse <input type="checkbox"/> Instructions spéciales ci-incluses <input type="checkbox"/> Nombre de caisses <input type="checkbox"/> Instructions ci-incluses
<input type="checkbox"/> SERVICE B TO PROCEED EXHIBITOR NEED NOT BE PRESENT.	All work is done under the direction of DEE staff. Our charge for this additional service is 25% of your total labour bill (\$35.00 minimum). This service saves the expense and loss of productive time of your own personnel. IN ORDER TO COMPLETE THE WORK WITHOUT YOUR REPRESENTATIVE PRESENT, WE MUST HAVE THE INFORMATION BELOW COMPLETED. <input type="checkbox"/> Self - contained unit <input type="checkbox"/> Photo attached <input type="checkbox"/> Set-up plans in crate <input type="checkbox"/> Set-up plans attached <input type="checkbox"/> special instructions attached <input type="checkbox"/> No of crates

DIRECTIVES SPÉCIALES / SPECIAL INSTRUCTIONS

Signature autorisée / Authorized signature:		Date:
<input type="checkbox"/> Visa	<input type="checkbox"/> Master card	<input type="checkbox"/> Amex
N° de carte / Card no.:		SOUS-TOTAL / SUBTOTAL: \$
Date d'expiration / Expiration Date:		TPS / GST (5%): \$
Titulaire de la carte / Cardholder:		SOUS-TOTAL / SUBTOTAL: \$
Signature du titulaire / Cardholder's signature:		TVQ / QST (8.5%): \$
		TOTAL: \$

50% du montant total sera retenu pour toute annulation / 50% of the total amount will be retained for any cancellation Chargé(e) de projet: Denis Dion

Veuillez remplir et retourner par télécopieur avant le:
13 JANVIER 2012
 PRIX APRÈS CETTE DATE: **2437,50\$**
 Please complete this form and return it by fax before:
JANUARY 13th 2012
 PRICE AFTER DUE DATE: **\$2437,50**

Trader's Forum Montréal 2012

5 au 8 Février 2012 / February 5-8, 2012

Place Forzani, Laval

1950\$
10' X 30'

INCLUS AVEC VOTRE STAND / INCLUDED WITH YOUR BOOTH

MURS RAINURÉS / SLAT WALLS

3 IDENTIFICATIONS EN FAÇADE
(MAXIMUM DE 18 LETTRES, ESPACES INCLUS)

3 FRONT IDENTIFICATIONS
(MAXIMUM 18 LETTERS INCLUDING SPACES)

2 RAILS D'ÉCLAIRAGE / LIGHTING FIXTURES
(ÉLECTRICITÉ NON INCLUSE / ELECTRICITY NOT INCLUDED)

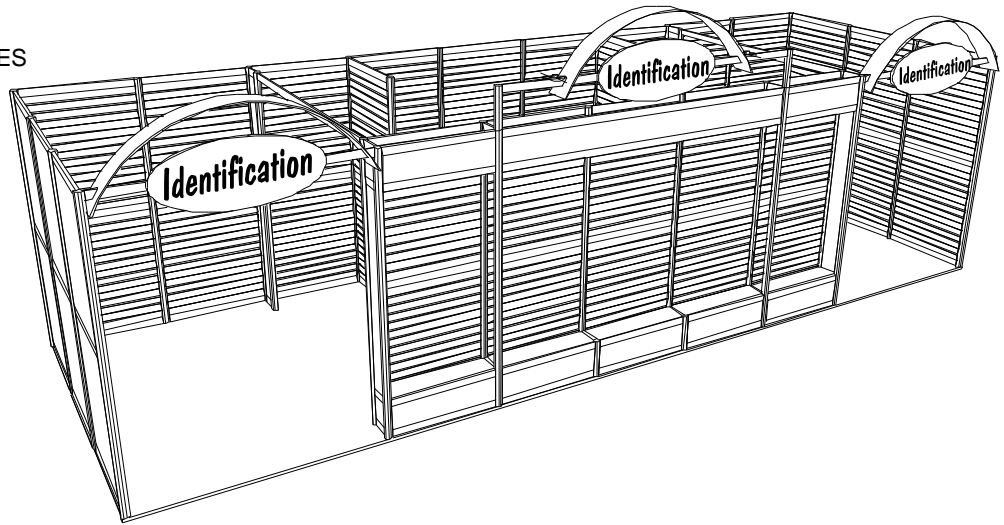

N° DE VOTRE
EMPLACEMENT
BOOTH NUMBER

IDENTIFICATION EN FAÇADE / FRONT IDENTIFICATION

VEUILLEZ INSCRIRE EN LETTRES MAJUSCULES LE NOM EXACT DEVANT APPARAÎTRE EN FAÇADE. **MAXIMUM DE 18 LETTRES, ESPACES INCLUS**

PLEASE PRINT THE NAME THAT IS TO APPEAR ON THE FRONT OF THE BOOTH. **MAX. 18 LETTERS INCLUDING SPACES**

--	--	--	--	--	--	--	--	--	--	--	--	--	--	--	--	--	--	--	--	--

Nom / Name.: _____

Compagnie / Company name.: _____

Adresse / Address.: _____ Ville / City.: _____

Code postal / Postal code.: _____ Téléphone / Phone.: _____

Courriel / E-mail.: _____ Télécopieur / Fax.: _____

<input type="checkbox"/> VISA Visa <input type="checkbox"/> MasterCard Master card <input type="checkbox"/> AMERICAN EXPRESS Amex	SOUS-TOTAL / SUBTOTAL: \$
N° de carte / Card no.:	TPS / GST (5%): \$
Date d'expiration / Expiration date:	SOUS-TOTAL / SUBTOTAL: \$
Titulaire de la carte / Cardholder:	TVQ / QST (8.5%): \$
Signature du titulaire / Cardholder's signature:	TOTAL: \$
PAYABLE AVEC CETTE RÉSERVATION / PAYABLE WITH THIS RESERVATION	
<small>TPS / GST 138629431RT TVQ / QST 1016915714</small>	

DEE LONGUEUIL	Contact: Denis Dion denis.dion@dee-expo.com	Tél / Phone.: (450) 646-2251 Téléc / Fax.: (450) 646-6342 www.decorexperexpo.com	778, Place Trans Canada Longueuil, (Québec) J4G 1P1	N° DE PRODUCTION
	Pour la durée de l'événement - montage et démontage inclus / For the duration of the event - set up and dismantle included			

Trader's Forum Montréal 2012

5 au 8 Février 2012 / February 5-8, 2012

Place Forzani, Laval

1400\$
10' X 20'

INCLUS AVEC VOTRE STAND / INCLUDED WITH YOUR BOOTH

MURS RAINURÉS / SLAT WALLS

3 IDENTIFICATIONS EN FAÇADE
 (MAXIMUM DE 18 LETTRES, ESPACES INCLUS)

3 FRONT IDENTIFICATIONS
 (MAXIMUM 18 LETTERS INCLUDING SPACES)

1 RAIL D'ÉCLAIRAGE / LIGHTING FIXTURE
 (ÉLECTRICITÉ NON INCLUSE / ELECTRICITY NOT INCLUDED)

N° DE VOTRE
 EMPLACEMENT
 BOOTH NUMBER

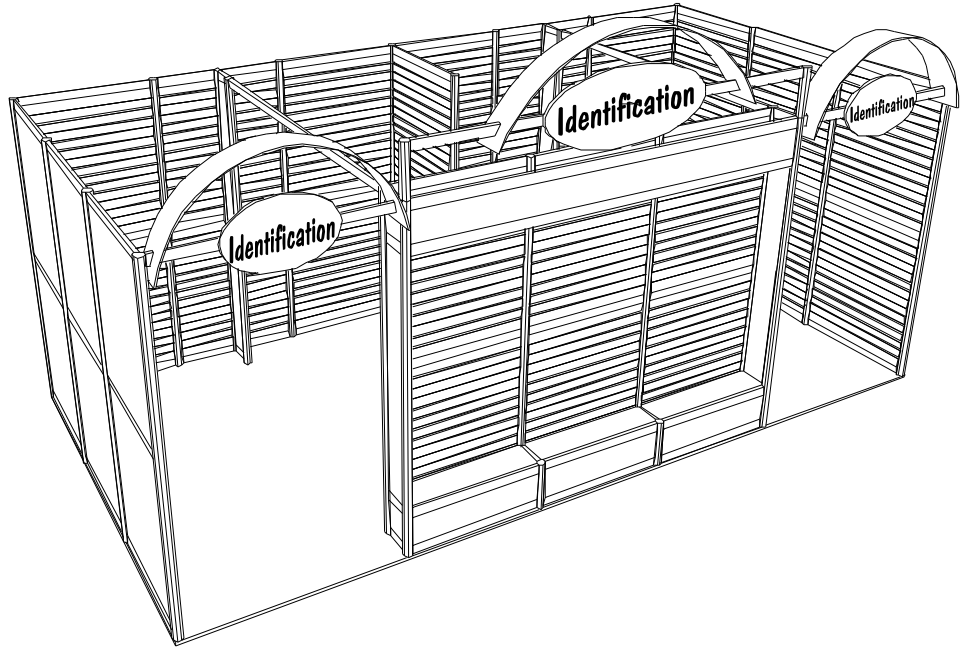

IDENTIFICATION EN FAÇADE / FRONT IDENTIFICATION

VEUILLEZ INSCRIRE EN LETTRES MAJUSCULES LE NOM EXACT DEVANT
 APPARAÎTRE EN FAÇADE. **MAXIMUM DE 18 LETTRES, ESPACES INCLUS**

PLEASE PRINT THE NAME THAT IS TO APPEAR ON THE FRONT
 OF THE BOOTH. **MAX. 18 LETTERS INCLUDING SPACES**

--	--	--	--	--	--	--	--	--	--	--	--	--	--	--	--	--	--	--	--	--

Nom / Name.: _____

Compagnie / Company name.: _____

Adresse / Address.: _____ Ville / City.: _____

Code postal / Postal code.: _____ Téléphone / Phone.: _____

Courriel / E-mail.: _____ Télécopieur / Fax.: _____

<input type="checkbox"/> VISA Visa	<input type="checkbox"/> MasterCard Master card	<input type="checkbox"/> AMERICAN EXPRESS Amex	SOUS-TOTAL / SUBTOTAL:	\$
N° de carte / Card no.:			TPS / GST (5%):	\$
Date d'expiration / Expiration date:			SOUS-TOTAL / SUBTOTAL:	\$
Titulaire de la carte / Cardholder:			TVQ / QST (8.5%):	\$
Signature du titulaire / Cardholder's signature:			TOTAL:	\$

PAYABLE AVEC CETTE RÉSERVATION / PAYABLE WITH THIS RESERVATION

TPS / GST 138629431RT
 TVQ / QST 1016915714

DEE
LONGUEUIL

Contact:
 Denis Dion
 denis.dion@dee-expo.com

Tél / Phone.: (450) 646-2251
 Téléc / Fax.: (450) 646-6342
 www.decorexpersexpo.com

778, Place Trans Canada
 Longueuil, (Québec) J4G 1P1

N° DE PRODUCTION

Veillez remplir et retourner par télécopieur avant le:
13 JANVIER 2012
 PRIX APRÈS CETTE DATE: **\$875,00\$**
 Please complete this form and return it by fax before:
JANUARY 13th 2012
 PRICE AFTER DUE DATE: **\$875.00**

Trader's Forum Montréal 2012

5 au 8 Février 2012 / February 5-8, 2012

Place Forzani, Laval

700\$
SPECIAL 10' X 20' 1300\$

INCLUS AVEC VOTRE STAND / INCLUDED WITH YOUR BOOTH

- 1 CHOIX DE MOBILIER / CHOICE OF FURNITURE
- MURS RAINURÉS / SLAT WALLS
- 1 IDENTIFICATION EN FAÇADE (MAXIMUM DE 18 LETTRES, ESPACES INCLUS)
- 1 FRONT IDENTIFICATION (MAXIMUM 18 LETTERS INCLUDING SPACES)
- 1 RAIL D'ÉCLAIRAGE / LIGHTING FIXTURE
- 1 CORBEILLE À PAPIER / WASTE BASKET (ÉLECTRICITÉ NON INCLUSE / ELECTRICITY NOT INCLUDED)
- 3 TABLETTES / SHELVES
- DROITES / STRAIGHT
- INCLINÉES / ANGLED

N° DE VOTRE
EMPLACEMENT
BOOTH NUMBER

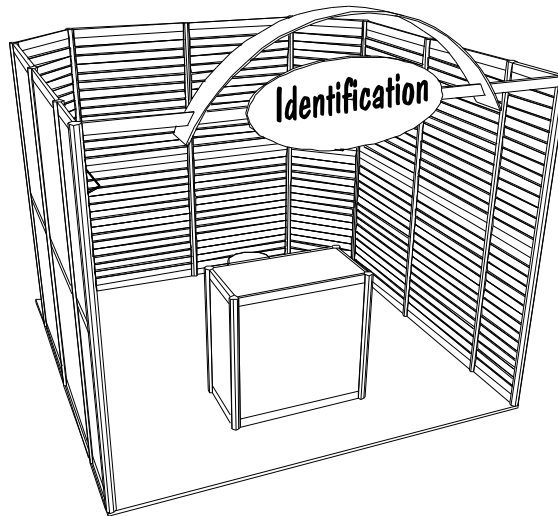

CHOIX DE MOBILIER / FURNITURE CHOICE

LA COULEUR DE VOTRE MOBILIER EST HARMONISÉE AVEC CELLE DE VOTRE IDENTIFICATION EN FAÇADE
 THE IDENTIFICATION SIGN AND THE FURNITURE WILL BE IDENTICAL IN COLOR

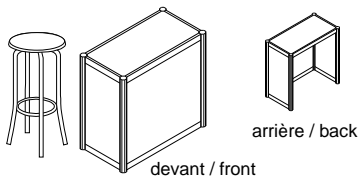

- 1 COMPTOIR 1 m x 1/2 m x 40" h
- 1 COUNTER 1 m x 1/2 m x 40" h
- 1 TABOURET / HIGH STOOL

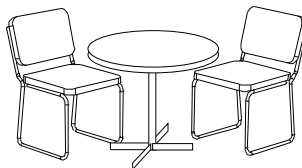

- 1 TABLE RONDE / ROUND TABLE
- 2 CHAISES / CHAIRS

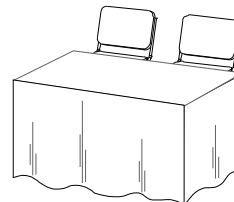

- 1 TABLE DRAPÉE / DRAPED TABLE
- 2 CHAISES / CHAIRS

IDENTIFICATION EN FAÇADE / FRONT IDENTIFICATION

VEUILLEZ INSCRIRE EN LETTRES MAJUSCULES LE NOM EXACT DEVANT
 APPARAÎTRE EN FAÇADE. **MAXIMUM DE 18 LETTRES, ESPACES INCLUS**

PLEASE PRINT THE NAME THAT IS TO APPEAR ON THE FRONT
 OF THE BOOTH. **MAX. 18 LETTERS INCLUDING SPACES**

--	--	--	--	--	--	--	--	--	--	--	--	--	--	--	--	--	--	--

Nom / Name.: _____

Compagnie / Company name.: _____

Adresse / Address.: _____ Ville / City.: _____

Code postal / Postal code.: _____ Téléphone / Phone.: _____

Courriel / E-mail.: _____ Télécopieur / Fax.: _____

<input type="checkbox"/> Visa	<input type="checkbox"/> Master card	<input type="checkbox"/> Amex	SOUS-TOTAL / SUBTOTAL: \$
N° de carte / Card no.: _____			TPS / GST (5%): \$
Date d'expiration / Expiration date: _____ / _____			SOUS-TOTAL / SUBTOTAL: \$
Titulaire de la carte / Cardholder: _____			TVQ / QST (8.5%): \$
Signature du titulaire / Cardholder's signature: _____			TOTAL: \$
PAYABLE AVEC CETTE RÉSERVATION / PAYABLE WITH THIS RESERVATION			TPS / GST 138629431RT TVQ / QST 1016915714

DEE LONGUEUIL	Contact: Denis Dion denis.dion@dee-expo.com	Tél / Phone.: (450) 646-2251 Télec / Fax.: (450) 646-6342 www.decorexpersexpo.com	778, Place Trans Canada Longueuil, (Québec) J4G 1P1	N° DE PRODUCTION
-------------------------	--	---	--	------------------

Trader's Forum Montréal 2012

5 au 8 Février 2012 / February 5-8, 2012

Place Forzani, Laval

650\$
SPECIAL 10' X 20' 1200\$

INCLUS AVEC VOTRE STAND / INCLUDED WITH YOUR BOOTH

- 1 CHOIX DE MOBILIER / CHOICE OF FURNITURE
- MURS PERFORÉS / PEGBOARD WALLS
- 1 IDENTIFICATION EN FAÇADE (MAXIMUM DE 18 LETTRES, ESPACES INCLUS)
- 1 FRONT IDENTIFICATION (MAXIMUM 18 LETTERS INCLUDING SPACES)
- 1 RAIL D'ÉCLAIRAGE / LIGHTING FIXTURE
- 1 CORBEILLE À PAPIER / WASTE BASKET (ÉLECTRICITÉ NON INCLUSE / ELECTRICITY NOT INCLUDED)

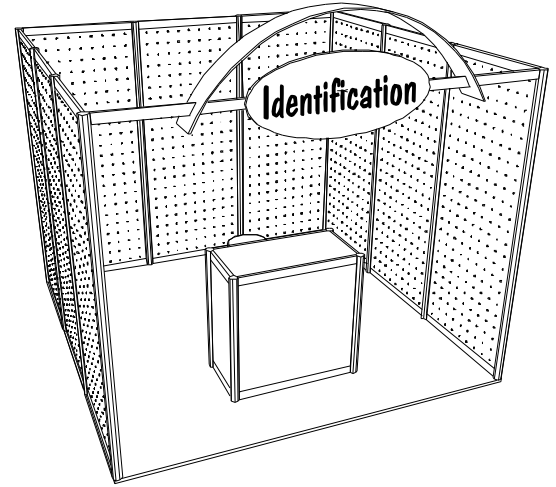

N° DE VOTRE
EMPLACEMENT
BOOTH NUMBER

CHOIX DE MOBILIER / FURNITURE CHOICE

LA COULEUR DE VOTRE MOBILIER EST HARMONISÉE AVEC CELLE DE VOTRE IDENTIFICATION EN FAÇADE
THE IDENTIFICATION SIGN AND THE FURNITURE WILL BE IDENTICAL IN COLOR

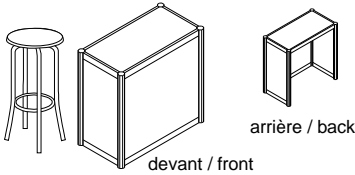

- 1 COMPTOIR 1 m x 1/2 m x 40" h
- 1 COUNTER 1 m x 1/2 m x 40" h
- 1 TABOURET / HIGH STOOL

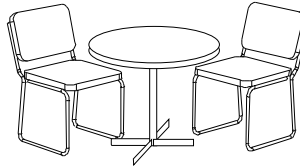

- 1 TABLE RONDE / ROUND TABLE
- 2 CHAISES / CHAIRS

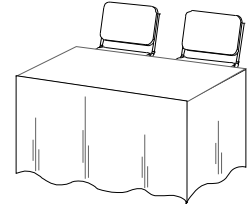

- 1 TABLE DRAPÉE / DRAPED TABLE
- 2 CHAISES / CHAIRS

IDENTIFICATION EN FAÇADE / FRONT IDENTIFICATION

VEUILLEZ INSCRIRE EN LETTRES MAJUSCULES LE NOM EXACT DEVANT
APPARAÎTRE EN FAÇADE. MAXIMUM DE 18 LETTRES, ESPACES INCLUS

PLEASE PRINT THE NAME THAT IS TO APPEAR ON THE FRONT
OF THE BOOTH. MAX. 18 LETTERS INCLUDING SPACES

--	--	--	--	--	--	--	--	--	--	--	--	--	--	--	--	--	--	--	--

Nom / Name.: _____

Compagnie / Company name.: _____

Adresse / Address.: _____ Ville / City.: _____

Code postal / Postal code.: _____ Téléphone / Phone.: _____

Courriel / E-mail.: _____ Télécopieur / Fax.: _____

<input type="checkbox"/> Visa	<input type="checkbox"/> Master card	<input type="checkbox"/> Amex	SOUS-TOTAL / SUBTOTAL:	\$
N° de carte / Card no.:			TPS / GST (5%):	\$
Date d'expiration / Expiration date:			SOUS-TOTAL / SUBTOTAL:	\$
Titulaire de la carte / Cardholder:			TVQ / QST (8.5%):	\$
Signature du titulaire / Cardholder's signature:			TOTAL:	\$

PAYABLE AVEC CETTE RÉSERVATION / PAYABLE WITH THIS RESERVATION

TPS / GST 138629431RT
TVQ / QST 1016915714

DEE LONGUEUIL	Contact: Denis Dion denis.dion@dee-expo.com	Tél / Phone.: (450) 646-2251 Téléf / Fax.: (450) 646-6342 www.decorexpertsexpo.com	778, Place Trans Canada Longueuil, (Québec) J4G 1P1	N° DE PRODUCTION
-------------------------	--	--	--	------------------

Trader's Forum Montréal 2012

5 au 8 Février 2012 / February 5-8, 2012

Place Forzani, Laval

**N° DE VOTRE
EMPLACEMENT
BOOTH NUMBER**

NON-INCLUS AVEC VOTRE ESPACE / NOT INCLUDED WITH YOUR SPACE

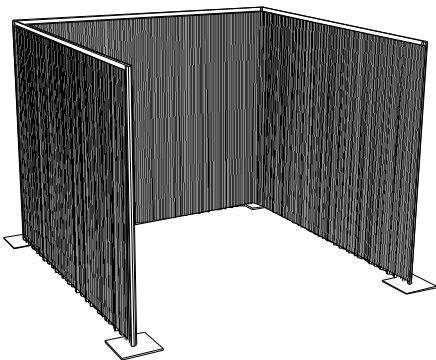

3,50\$ pied linéaire / \$3.50 linear foot

**VEUILLEZ ILLUSTRER LE POSITIONNEMENT DE VOS RIDEAUX
PLEASE ILLUSTRATED YOUR LAYOUT OF DRAPES**

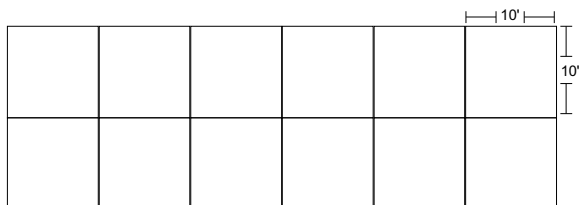

EXEMPLE

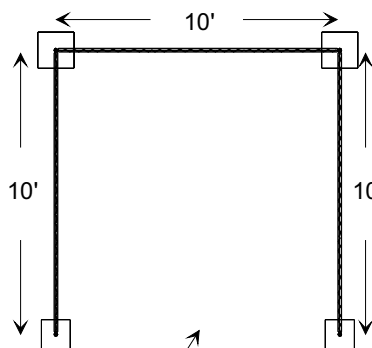

3 X 10' X 3,50\$ = 105,00\$

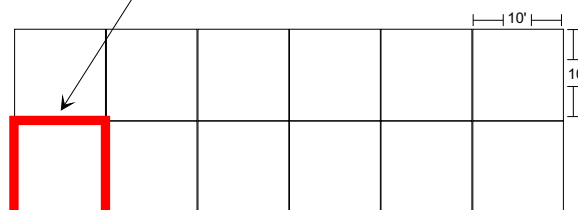

Nom / Name.: _____

Compagnie / Company name.: _____

Adresse / Address.: _____ Ville / City.: _____

Code postal / Postal code.: _____ Téléphone / Phone.: _____

Courriel / E-mail.: _____ Télécopieur / Fax.: _____

<input type="checkbox"/> VISA Visa	<input type="checkbox"/> MasterCard Master card	<input type="checkbox"/> AMERICAN EXPRESS Amex	SOUS-TOTAL / SUBTOTAL:	\$
N° de carte / Card no.:			TPS / GST (5%):	\$
Date d'expiration / Expiration date:			SOUS-TOTAL / SUBTOTAL:	\$
Titulaire de la carte / Cardholder:			TVQ / QST (8.5%):	\$
Signature du titulaire / Cardholder's signature:			TOTAL:	\$

PAYABLE AVEC CETTE RÉSERVATION / PAYABLE WITH THIS RESERVATION

TPS / GST 138629431RT
TVQ / QST 1016915714

DEE LONGUEUIL	Contact: Denis Dion denis.dion@dec-expo.com	Tél / Phone.: (450) 646-2251 Téléc / Fax.: (450) 646-6342 www.decexpertsexpo.com	778, Place Trans Canada Longueuil, (Québec) J4G 1P1	N° DE PRODUCTION
-------------------------	--	--	--	------------------